

Unit Handrail Catalog No.11



ZENILIN[®]

T e s s r a • P i k a r r a • Y a n f e s





index

YSH001	//
YSM002	//
YSM003	/2
YBM004	6
YSM005	4
YSM006	4
YSM007	6
YSM008	5
YSM009	5
YSM010	9
YSM011	8
YSM012	7
YSM013	7
YSM014	9
YSM015	8
YSM016	10
YBM017	11
YSM018	15
YSM019	10
YSM020	14
YSM021	13
YSM022	14
YBM023	13
YSM024	12
YSH025	17
YSH026	17
YBM027	18
YSM028	16
YSM029	16
YFP030	18
YSM031	19
<small>カスタムメイド</small> YSM032	19
<small>カスタムメイド</small> YSM033	19
<small>カスタムメイド</small> YFL034	19

contents

テスラ®	— 4~12
ピカラ®	— 13~15
ヤンフェス®	16~19
オプション	20~22
品番の構成	— 23
ご注文の方法	— 23
<small>イーजीオーダーカスタムメイド インフォメーション</small>	23

建築という与えられたひとつの箱にはアーキテクトの知性が込められたハードウェアと、人の感性が主役となるソフトウェアがバランスよく調和して、設計者の意図したヒューマニティ空間として機能し始める。私たちヤンテスは、フロアスケープを美的に気遣う環境としてとらえ、インテリアに誘導性、連続性・回遊性といったシーケンス スペースを生み出す建築空間金属製品ゼンリン手摺りを創作。ゼンリンはシングル笠木タイプのテスラ、ダブル笠木タイプのピカラ、フェンス機能を備えたヤンフェスの3シリーズで展開されています。掲載写真で紹介されているものは、ステンレス鏡面仕上、真鍮鏡面仕上を主とした完全レディメイドです。支柱のピッチ幅は1240mm(YSH026、YFP030を除く)、笠木高は1100mm・850mm(YBM004、YSM018を除く)が標準設計です。

造形美を保持するスリムな意匠性が、感性を刺激しメンタルなホームユース用としても違和感なく、人を包み込むフロアスケープ心地よいものにするために…。

Sequenceの創造へ

フロアスケープ デザイニング。

強さや安全性などの基本性能だけでなく心情に語りかけます。高齢社会を迎えデザインング。ヒューマニティな環境をもっと



Eleganceへのこだわり、空間コンセプトをより明確に映しだしフロアスケープとして際立った雰囲気を作り出すために、標準手摺りユニットにさらにオプションアクセサリをコンフォートできます。ポイントアクセントとなるヘッドキューブをはじめ化粧リングやフロアリング、笠木のターミナルポイントを飾るエンドポールなど、デリカシーにこだわりエレガンスを大切にしたいエキップメントです。

設計者のアートワークに的確に対応します。設計者・スペースプランナー・インテリアデザイナーの創意と意志に深くこだわったオーダーメイドを企画・提案。材質・仕上の変更などアレンジメントにもきめ細かく対応し、建築家のアートワークを的確に受けとめて、フロア空間に価値ある美学を生みだします。

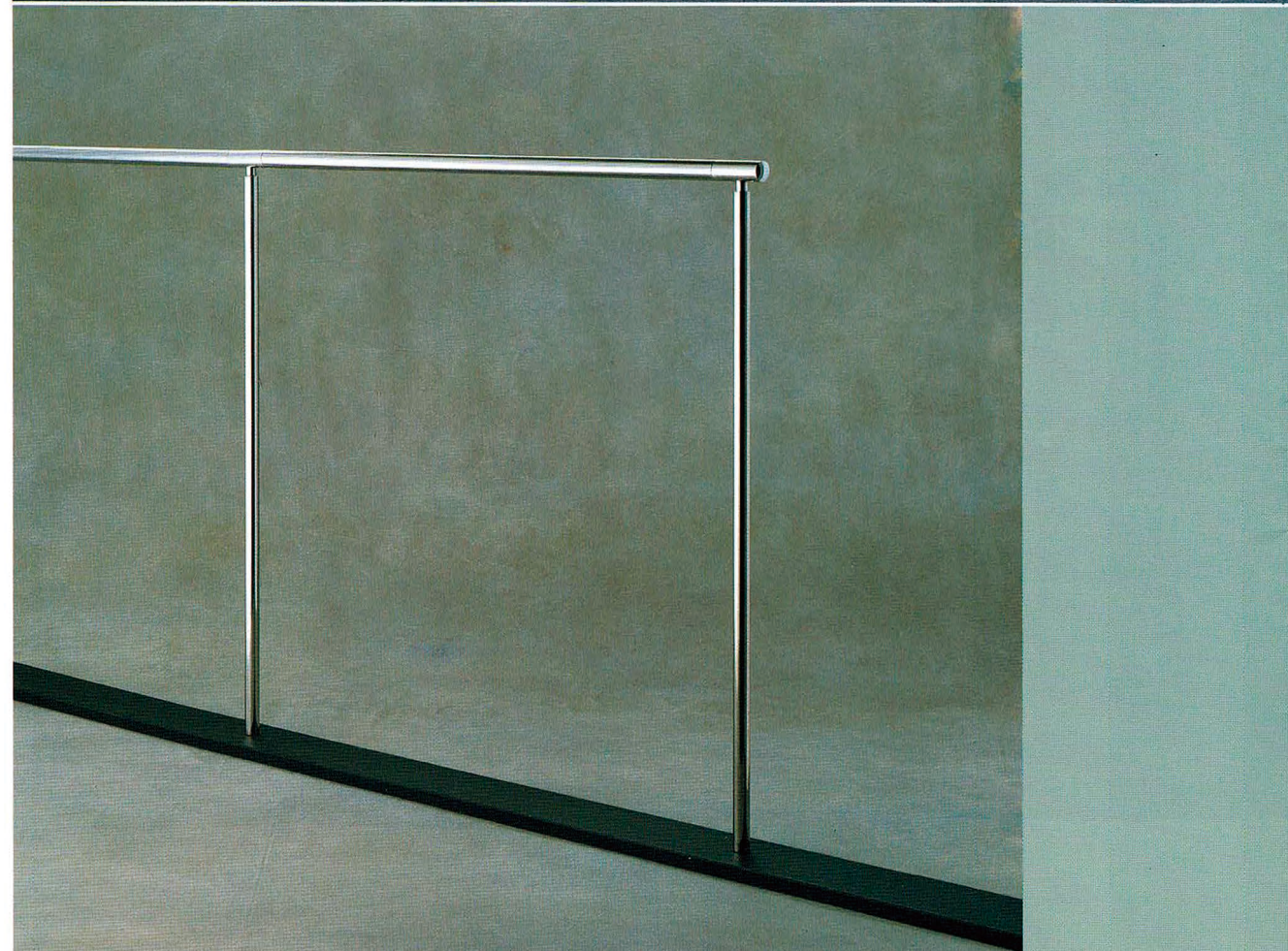
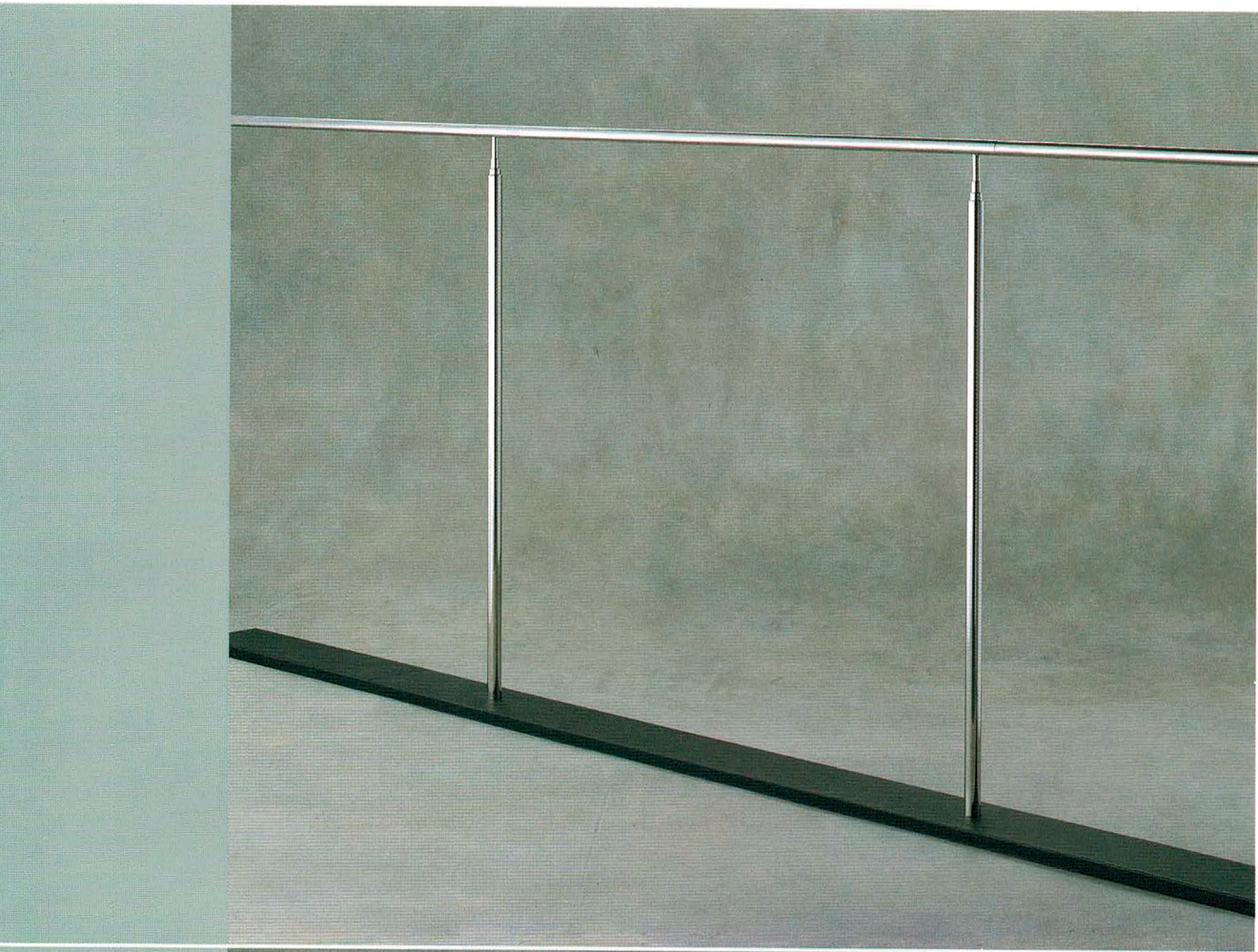
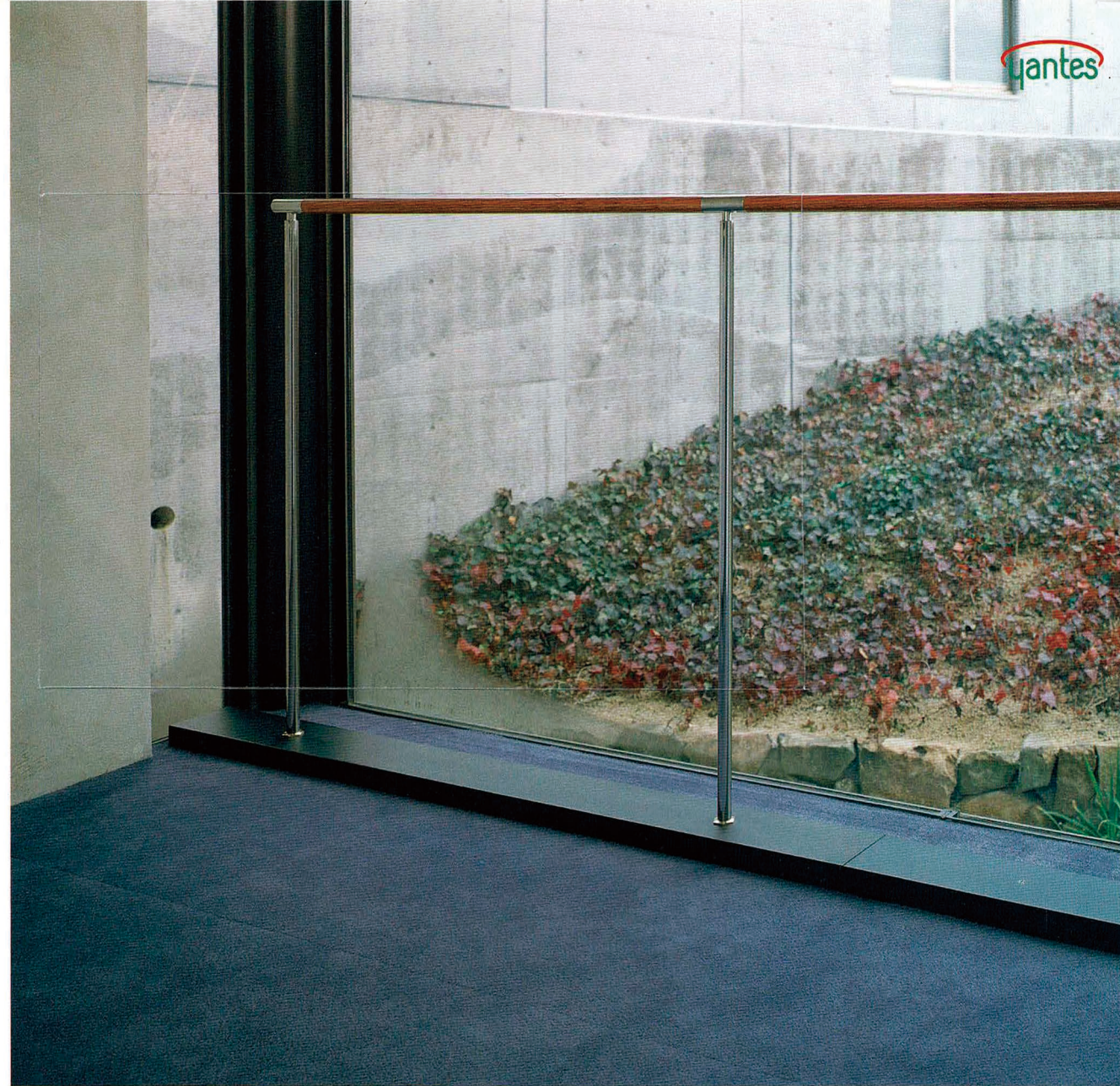

YSM005-FBK02 pat.p

支柱-ステンレスミラー φ34
笠木-ヤンウッド φ38
1スパン—¥42,000
エンド支柱はイージオーダーです
1本 ¥28,800
フロアリングはオプションです(20P参照)
FBK02 1ヶ ¥2,250

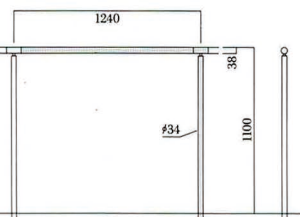

H=850もあります 1スパン ¥37,800
エンド支柱1本 ¥25,900

YSM008 pat.p

支柱-ステンレスミラー φ27.2
笠木-ステンレスミラー φ25
1スパン—¥41,400

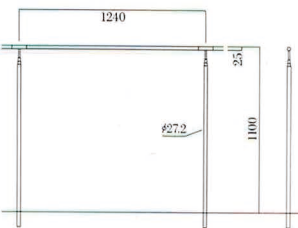

H=850もあります 1スパン ¥37,300

YSM006 pat.p

支柱-ステンレスミラー φ34
笠木-ステンレスミラー φ38
1スパン—¥30,000
エンド支柱はイージオーダーです
1本 ¥28,800

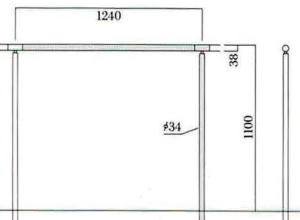

H=850もあります 1スパン ¥27,000
エンド支柱1本 ¥25,900

YSM009 pat.p

支柱-ステンレスミラー φ27.2
笠木-ステンレスミラー φ25
1スパン—¥37,200

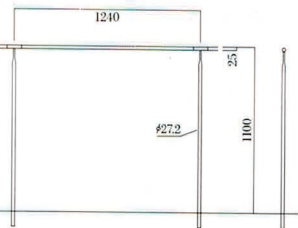

H=850もあります 1スパン ¥33,500



YSM007-FBK02 pat.p
 支柱-ステンレスミラー φ34
 笠木-ステンレスミラー φ38
 1スパン—¥75,600
 エンド支柱はイージョーダです
 1本 ¥43,200
 フロアリングはオプションです(20P参照)
 FBK02 1ヶ ¥2,250

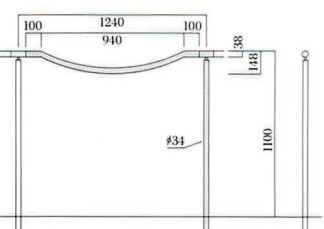

H=850もあります 1スパン ¥68,000
 エンド支柱1本 ¥34,100



YSM012 pat.p
 支柱-ステンレスミラー φ34
 笠木-ステンレスミラー φ38
 1スパン—¥54,000

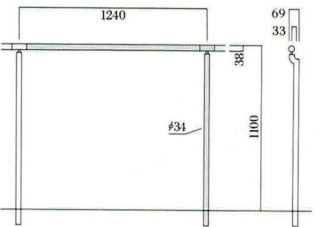

H=850もあります 1スパン ¥48,600



YBM004 pat.p
 支柱-ブラスミラー φ34
 笠木-ヤンウッチ φ38
 1スパン—¥69,000
 エンド支柱はイージョーダです
 1本 ¥57,600

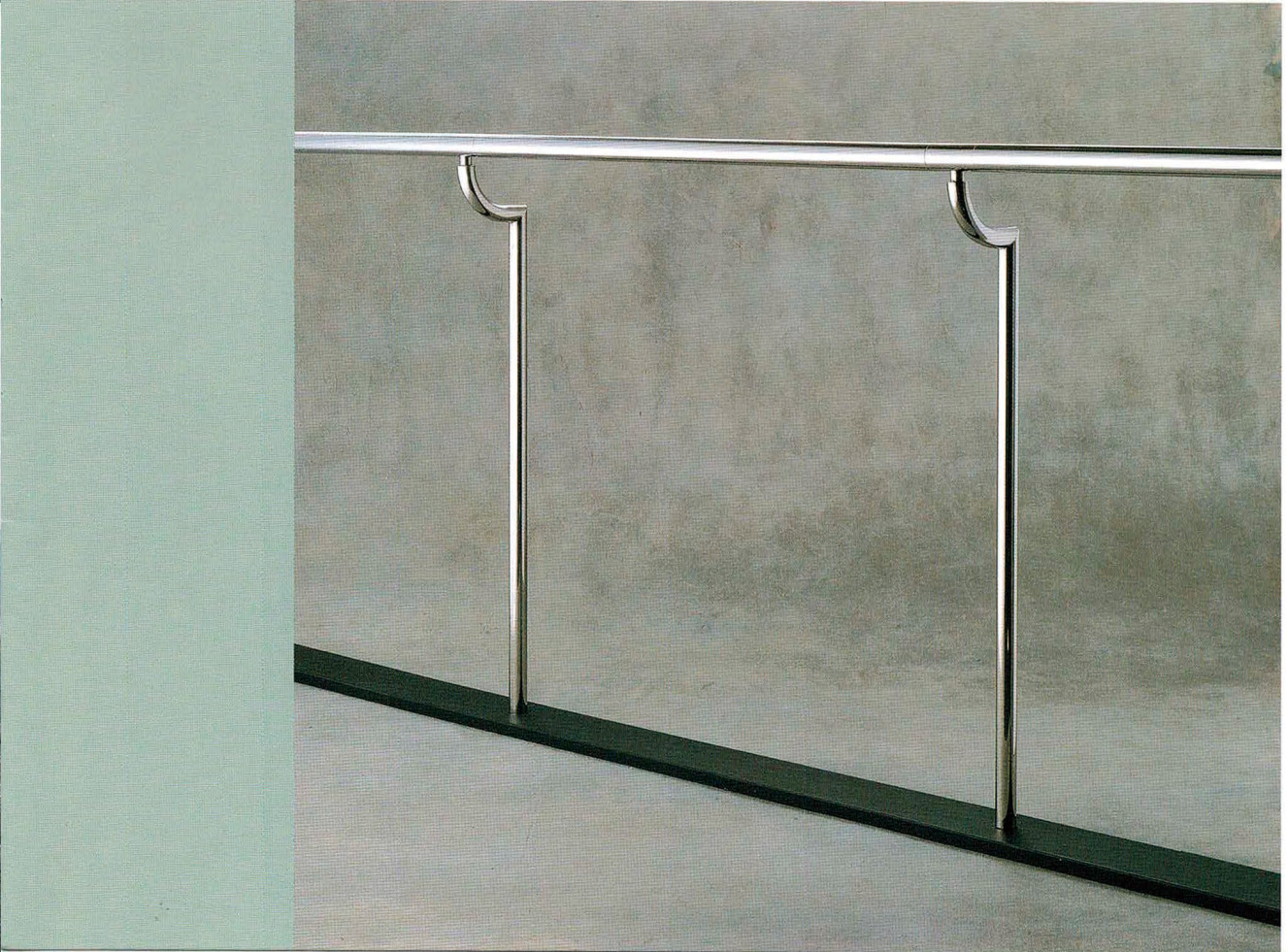
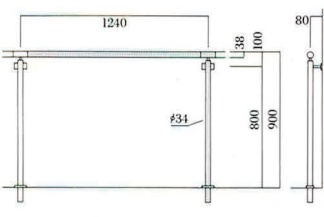

YSM013 pat.p
 支柱-ステンレスミラー φ34
 笠木-ステンレスミラー φ45
 1スパン—¥56,900

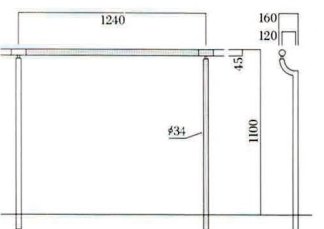

H=850もあります 1スパン ¥51,200

YSM011-ESM2-FBK02 pat.p

支柱-ステンレスミラー φ34

笠木-ステンレスミラー φ38

1スパン—¥56,400

エンドキャップ・フロアリングは
オプションです(20P参照)

エンドキャップ ESM2 1ヶ ¥4,500

フロアリング FBK02 1ヶ ¥2,250

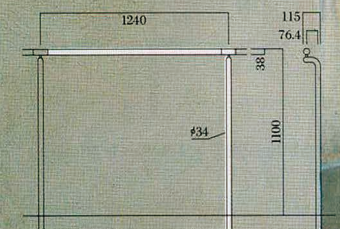

H=850もあります 1スパン ¥50,800

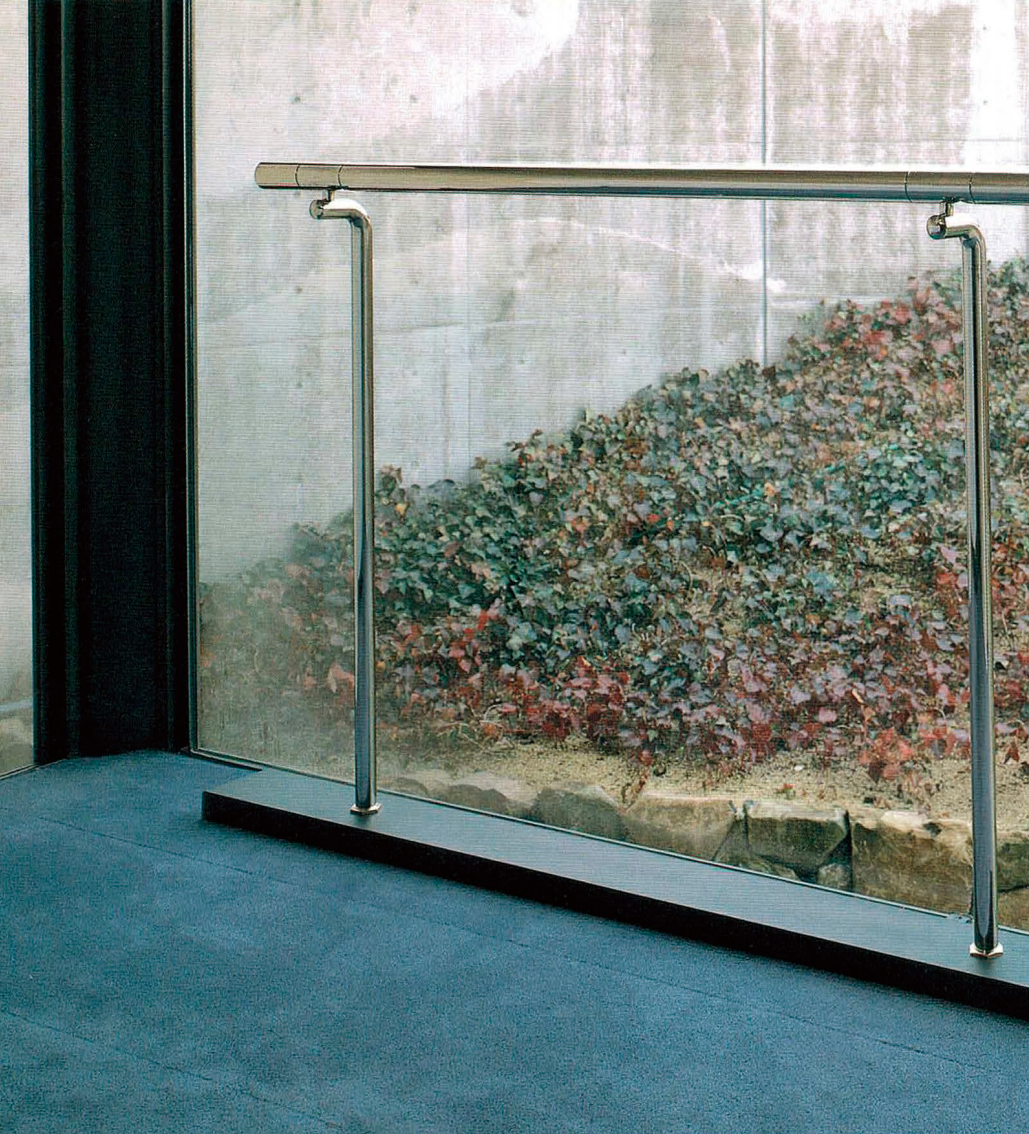

YSM010 pat.p

支柱-ステンレスミラー φ34

笠木-ステンレスミラー φ38

1スパン—¥44,400

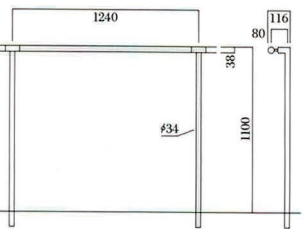

H=850もあります 1スパン ¥40,000



YSM015 pat.p

支柱-ステンレスミラー φ34

笠木-ステンレスミラー φ45

1スパン—¥49,700

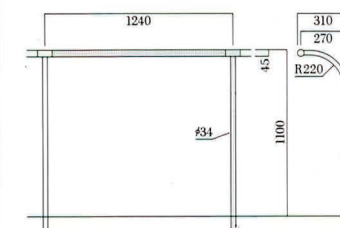

H=850もあります 1スパン ¥44,700



YSM014-ESM3 pat.p

支柱-ステンレスミラー φ34

笠木-ステンレスミラー φ42.7

1スパン—¥45,800

エンドキャップはオプションです(20P参照)
ESM3 1ヶ ¥4,800

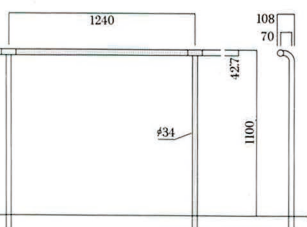

H=850もあります 1スパン ¥41,200



YSM019-HBK09 pat.p

支柱-ステンレスミラー φ34
 笠木-ステンレスミラー φ42.7
 1スパン—¥44,600
 ヘッドキューブはオプションです(20・21P参照)
 HBK09 1ヶ ¥9,750

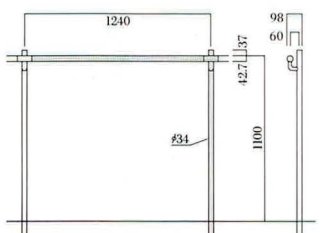

H=850もあります 1スパン ¥40,100



YSM016 pat.p

支柱-ステンレスミラー φ34
 笠木-ステンレスミラー φ38
 1スパン—¥78,000

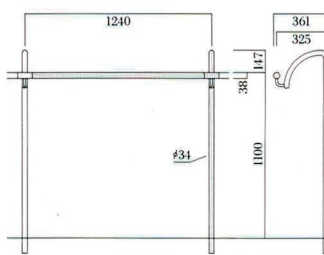

H=850もあります 1スパン ¥70,200



YSM002 pat.p

支柱-ステンレスミラー φ101.6
 笠木-ステンレスミラー φ48.6
 1スパン-H=600 ¥46,800 H=1100 ¥54,000
 エンド支柱はイージオーダーです
 1本—H=600 ¥47,500 H=1100 ¥56,200

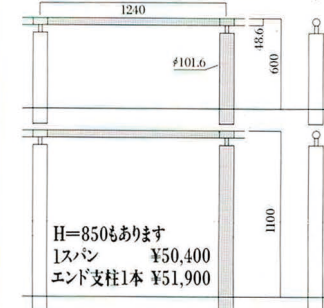

H=850もあります
 1スパン ¥50,400
 エンド支柱1本 ¥51,900

YBM017-HBK29 pat.p

支柱-ブラスマミラー φ27.2
 笠木-ブラスマミラー φ38
 1スパン—H=400 ¥44,400
 H=1100 ¥48,000

ヘッドキューブは
 オプションです(20・21P参照)
 HBK29 1ヶ ¥10,500

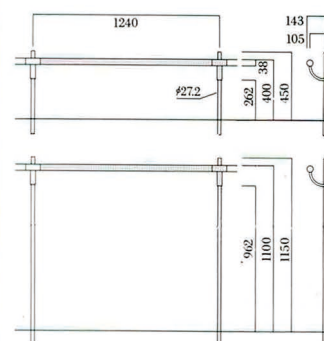

H=850もあります 1スパン ¥46,000

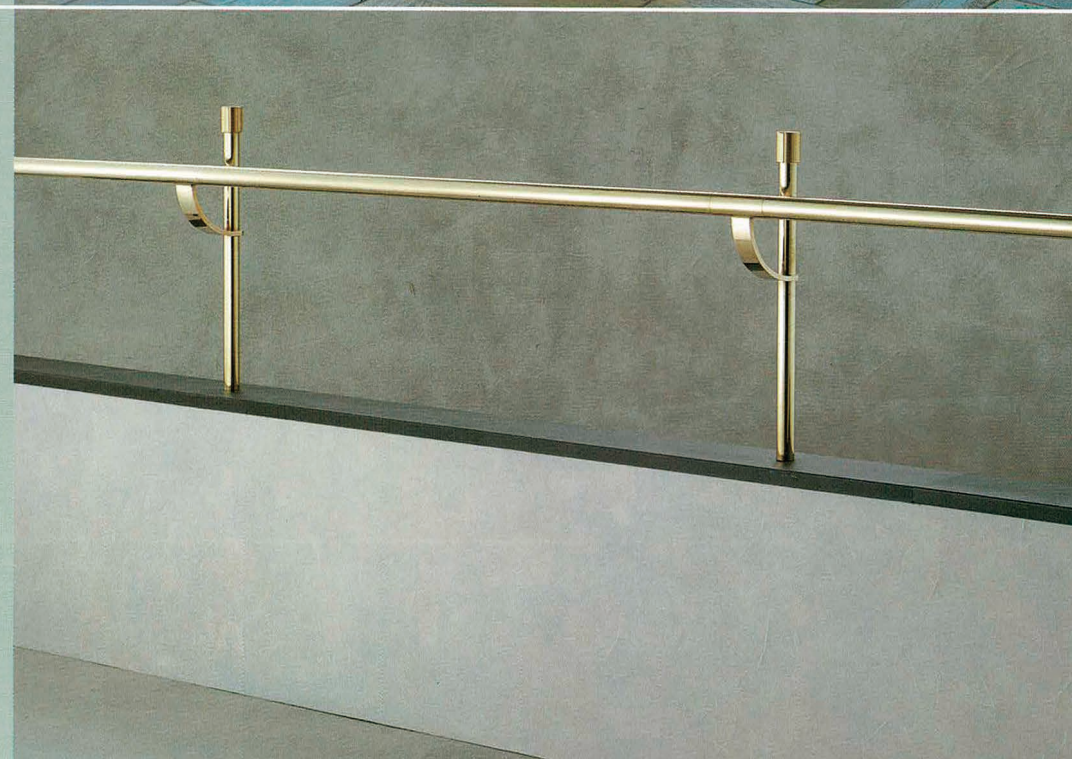

YSH001 pat.p

支柱-ステンレスヘアライン t12×30
 笠木-ステンレスヘアライン t9×50
 1スパン-H=600 ¥28,800 H=1100 ¥32,400
 エンド支柱はイージオーダーです。
 1本—H=600 ¥21,600 H=1100 ¥25,200

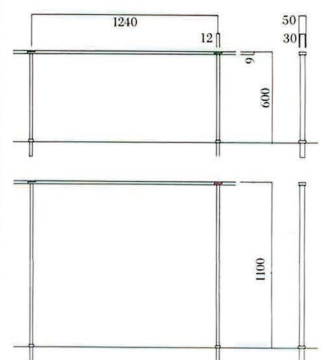

H=850もあります 1スパン ¥30,600
 エンド支柱1本 ¥23,400

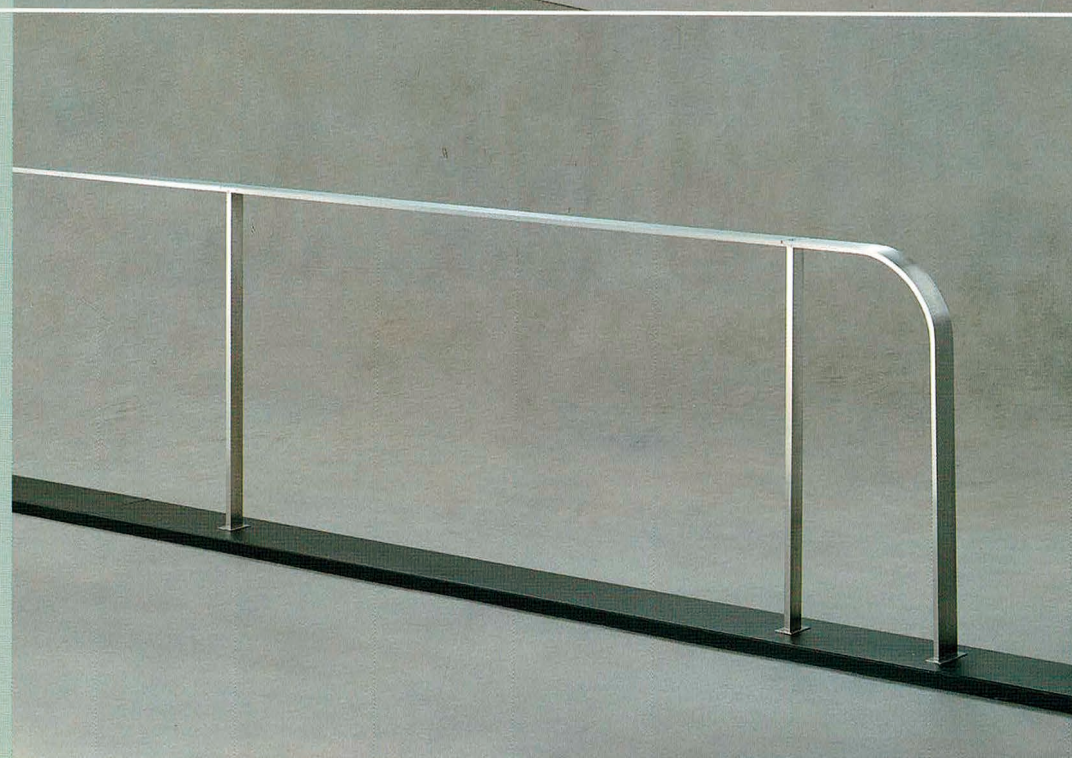

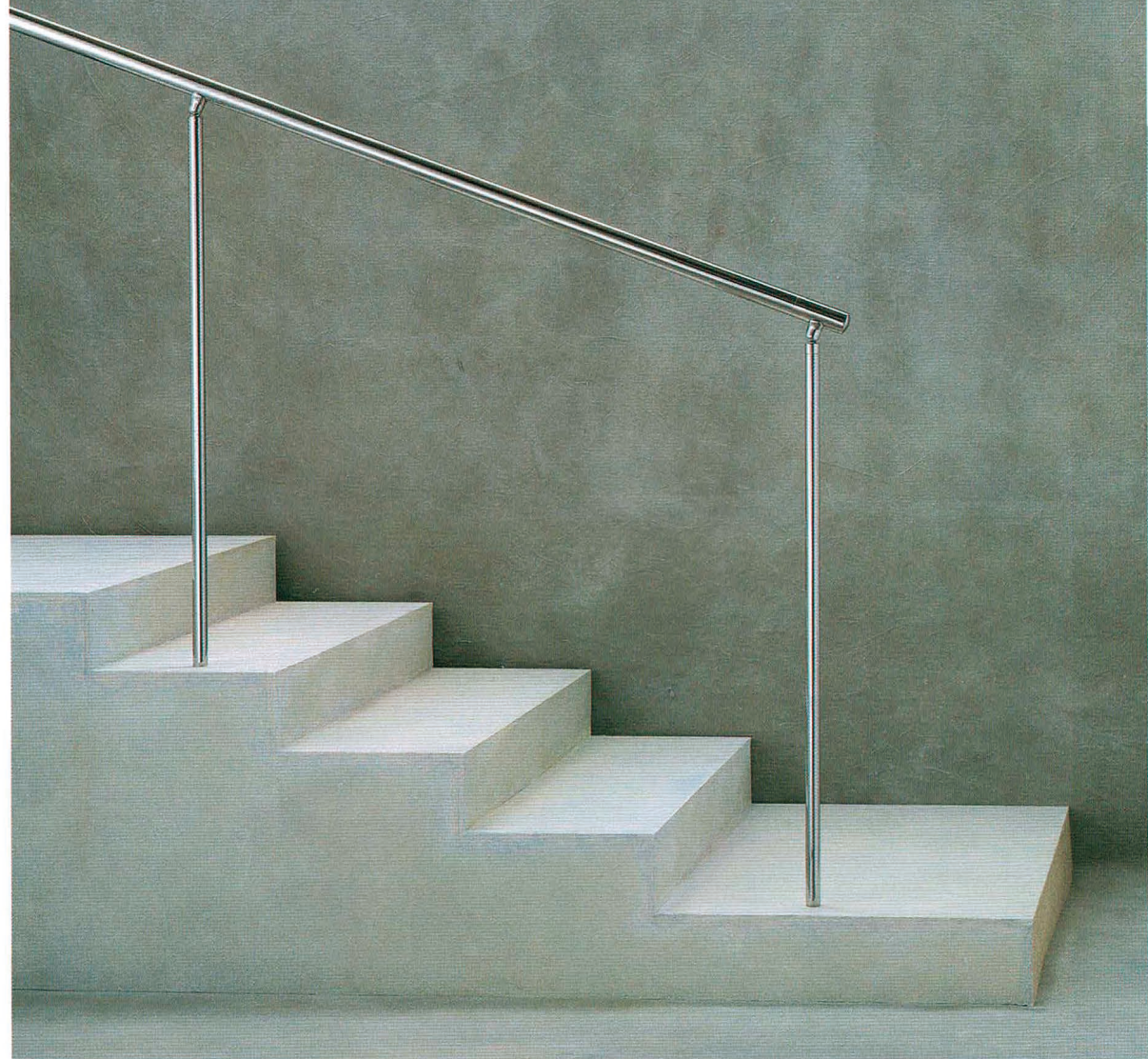

YSM024 pat.p
 笠木可動タイプ(上下MAX90°)
 支柱-ステンレスミラー φ27.2
 笠木-ステンレスミラー φ42.7
 1スパン—¥35,000
 エンド支柱はイージョーダです
 1本 ¥34,600

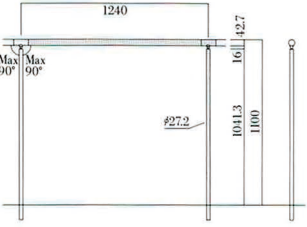

H=850もあります 1スパン ¥ 31,500
 エンド支柱1本 ¥ 30,400

YSM003-FBK02 pat.p
 笠木可動タイプ(上下MAX20°)
 支柱-ステンレスミラー φ34
 笠木-ステンレスミラー φ48.6
 1スパン—¥86,400
 フロアリングはオプションです(20P参照)
 FBK02 1ヶ ¥2,250

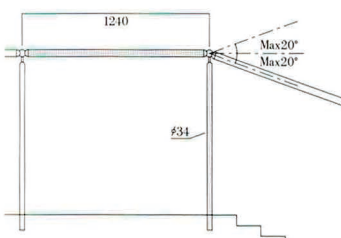

H=850もあります 1スパン ¥ 77,800

イージョーダで水平方向笠木可動タイプも
 できます。(可動角度Max20°)

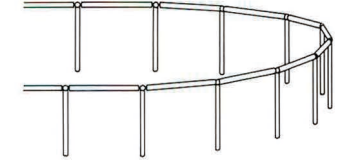

YBM023-FBK02 pat.p
 支柱-ブラスミラー φ34
 笠木-ブラスミラー φ38
 1スパン—¥88,800
 エンド支柱はイージョーダです
 1本 ¥77,800
 フロアリングはオプションです(20P参照)
 FBK02 1ヶ ¥2,250

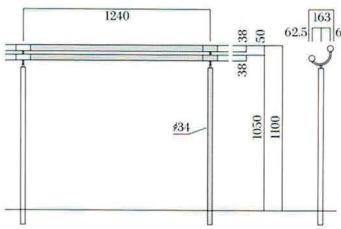

H=850もあります 1スパン ¥ 79,900
 エンド支柱1本 ¥ 67,100



YSM021 pat.p
 支柱-ステンレスミラー φ34
 笠木-ステンレスミラー φ38
 1スパン—¥91,200

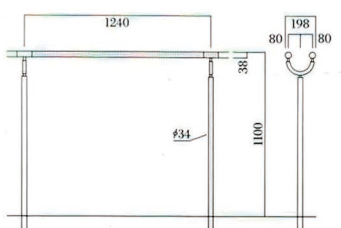

H=850もあります 1スパン ¥ 82,100

YSM022-ESM2-FBK02 pat.p

支柱-ステンレスミラー #34
 笠木-ステンレスミラー #38
 1スパン—¥90,000
 エンドキャップ・フロアリングは
 オプションです(20P参照)
 エンドキャップ ESM2 1ヶ ¥4,500
 フロアリング FBK02 1ヶ ¥2,250

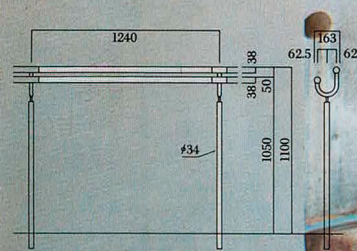

H=850もあります 1スパン ¥81,000



YSM018 pat.p

支柱-ステンレスミラー #38
 笠木-ステンレスミラー #42.7
 1スパン—¥78,200
 エンド支柱はイージオーダーです
 1本 ¥72,000

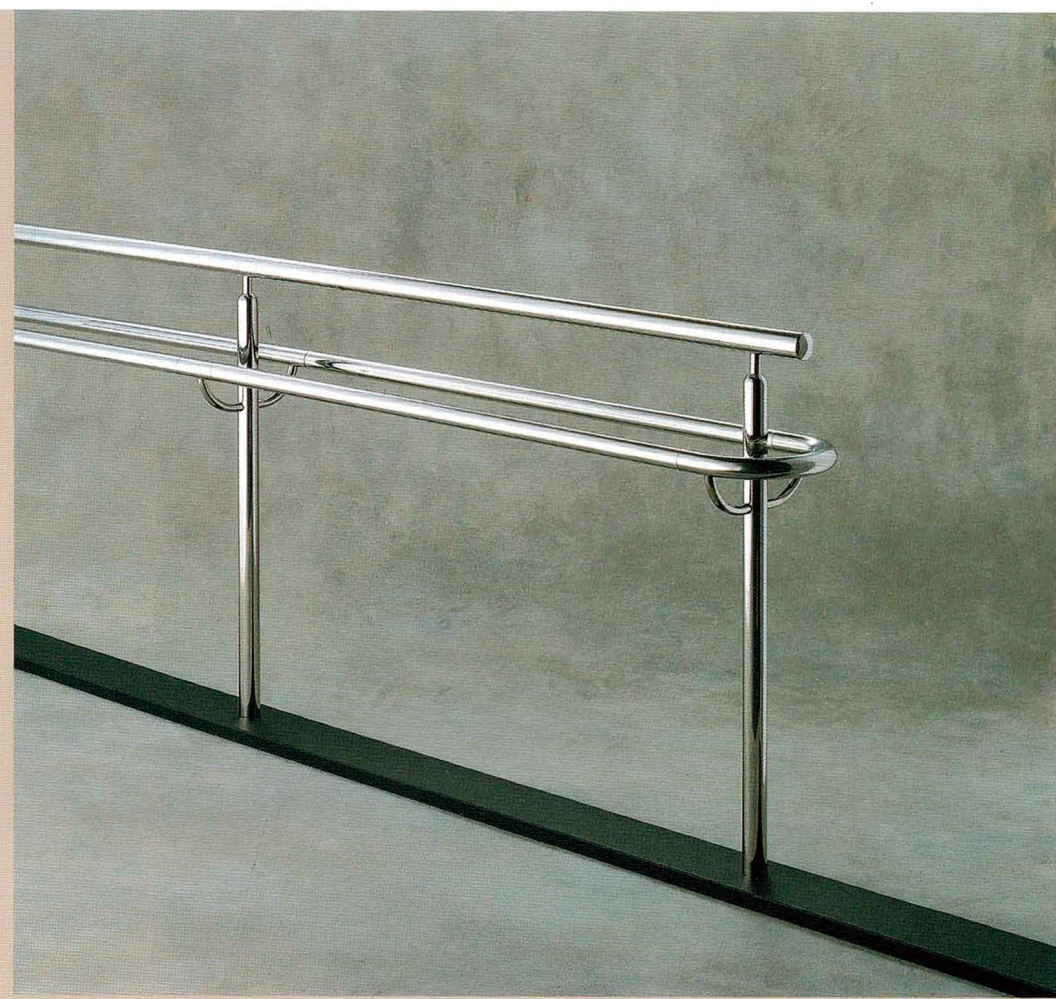
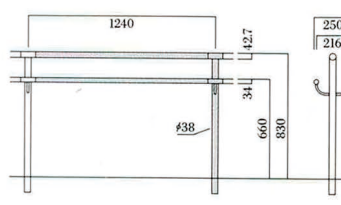

YSM020-HBK17 pat.p

支柱-ステンレスミラー #34
 笠木-ステンレスミラー #38
 1スパン—¥84,000
 ヘッドキューブはオプションです(20-21P参照)
 HBK17 1ヶ ¥7,500

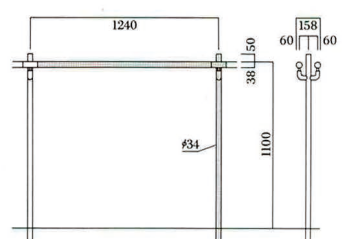

H=850もあります 1スパン ¥75,600

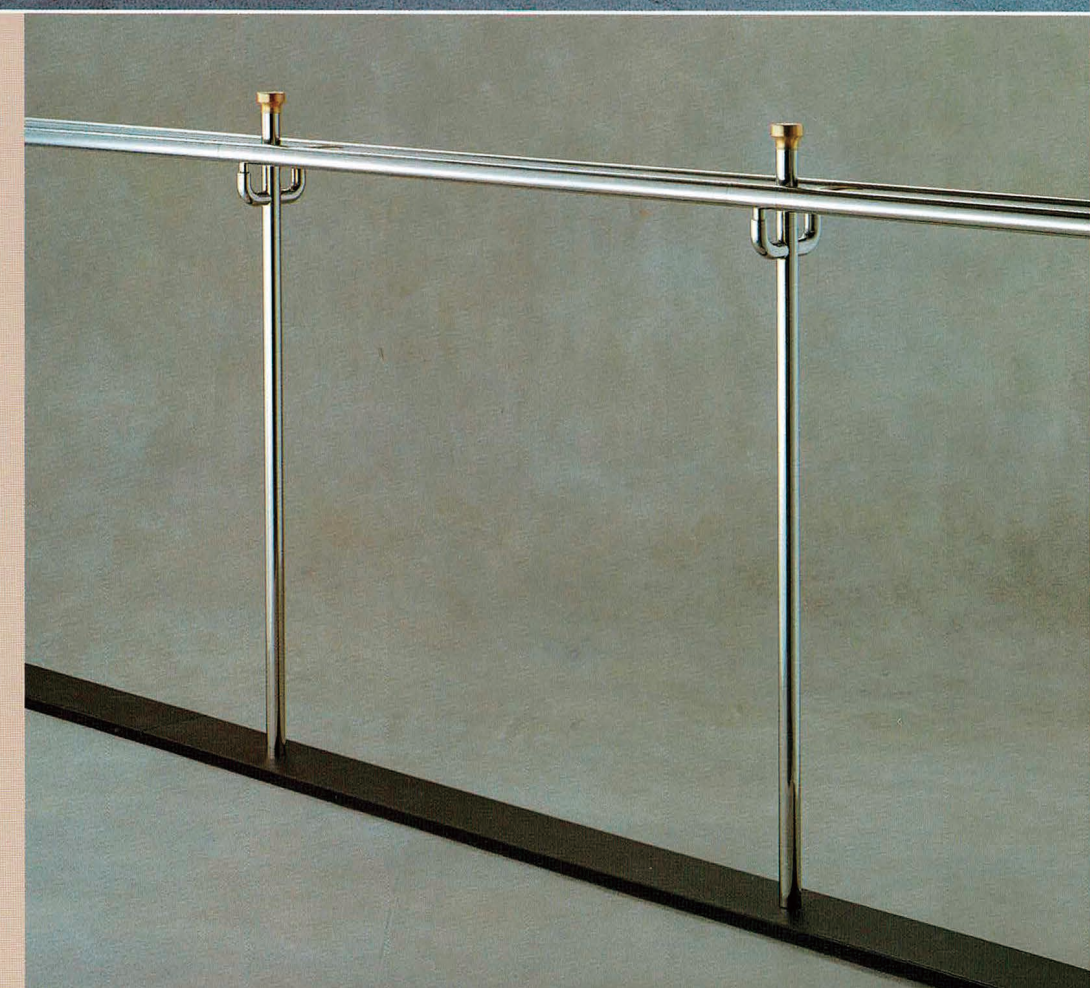

駅やイベント会場などでお子さまやお年寄りに、また車椅子にも配慮したロータイプです。
 カスタムメイドで階段やスロープの勾配に合わせた角度変更を承ります。

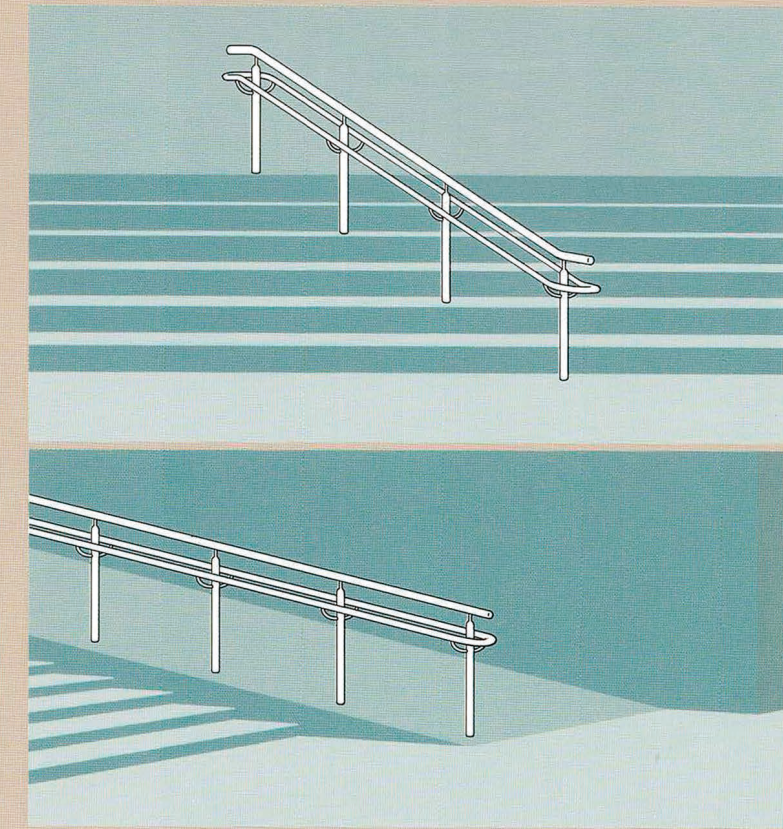

YSM029 pat.p

支柱—ステンレスミラー φ34
笠木—ステンレスミラー φ42.7
手摺子—ステンレスミラー φ19
1スパン—¥128,400
エンド支柱はイージオーダーです
1本 ¥64,800

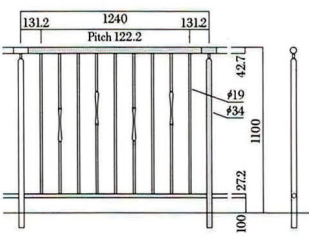

H=850もあります 1スパン ¥107,000



YSM028 pat.p

支柱—ステンレスミラー φ34
笠木—ステンレスミラー φ42.7
手摺子—ステンレスミラー φ16
1スパン—¥151,200
エンド支柱はイージオーダーです 1本 ¥95,000

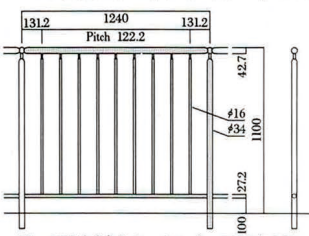

H=850もあります 1スパン ¥126,000

イージオーダーで手摺子のバリエーションもできます

YSM028-A H=1100 1スパン ¥116,000
H=850 1スパン ¥93,000

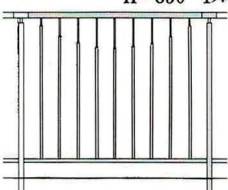

YSM028-B H=1100 1スパン ¥108,000
H=850 1スパン ¥90,000

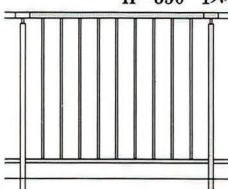

YSH025 pat.p

支柱—ステンレスヘアライン □32
笠木—ステンレスヘアライン t8×50
1スパン—H=600 ¥72,000
H=1100 ¥84,000
エンド支柱はイージオーダーです
1本—H=600 ¥21,600
H=1100 ¥36,000

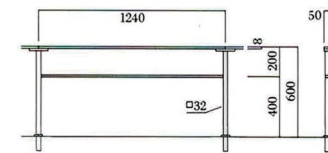

H=850もあります 1スパン ¥78,000
エンド支柱1本 ¥28,800



YSH026 pat.p

支柱—ステンレスヘアライン φ27.2
笠木—ステンレスヘアライン φ34
1スパン—H=400 ¥63,400
H=1100 ¥137,800
エンド支柱はイージオーダーです
1本—H=400 ¥43,200
H=1100 ¥72,000

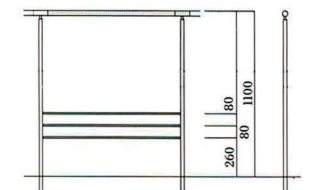
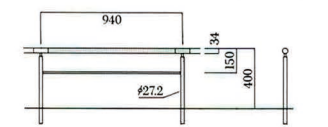

H=850もあります 1スパン ¥135,500
エンド支柱1本 ¥65,000



YBM027 pat.p

支柱-ブラスミラー t10×25
 笠木-ブラスミラー φ38
 1スパン—H=400 ¥57,000 H=1100 ¥66,600

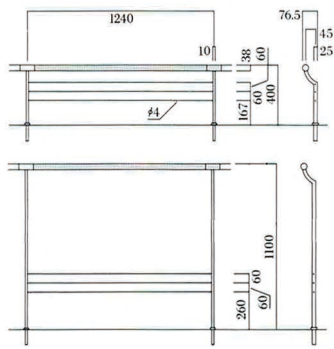

H=850もあります 1スパン ¥63,400

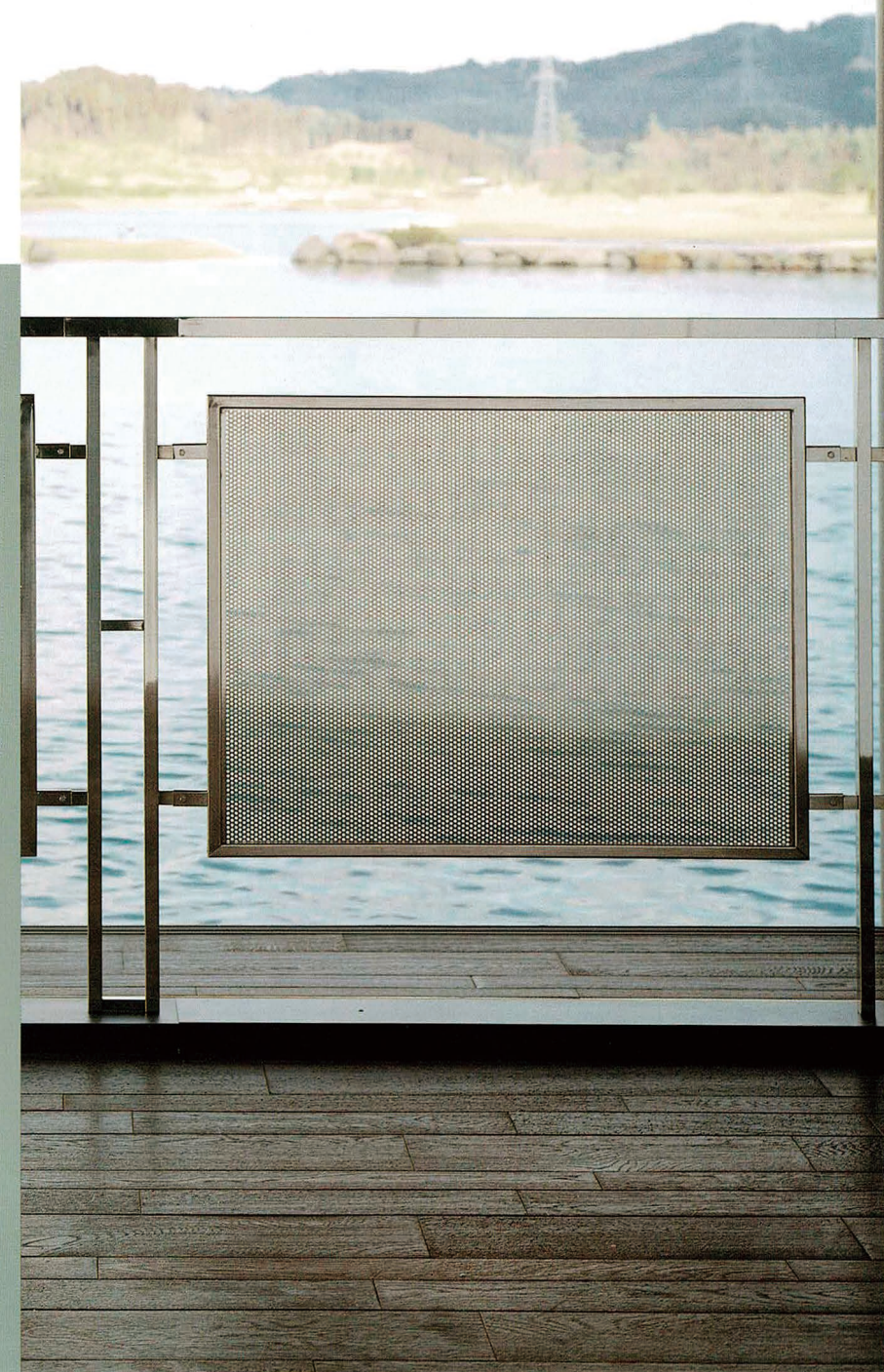
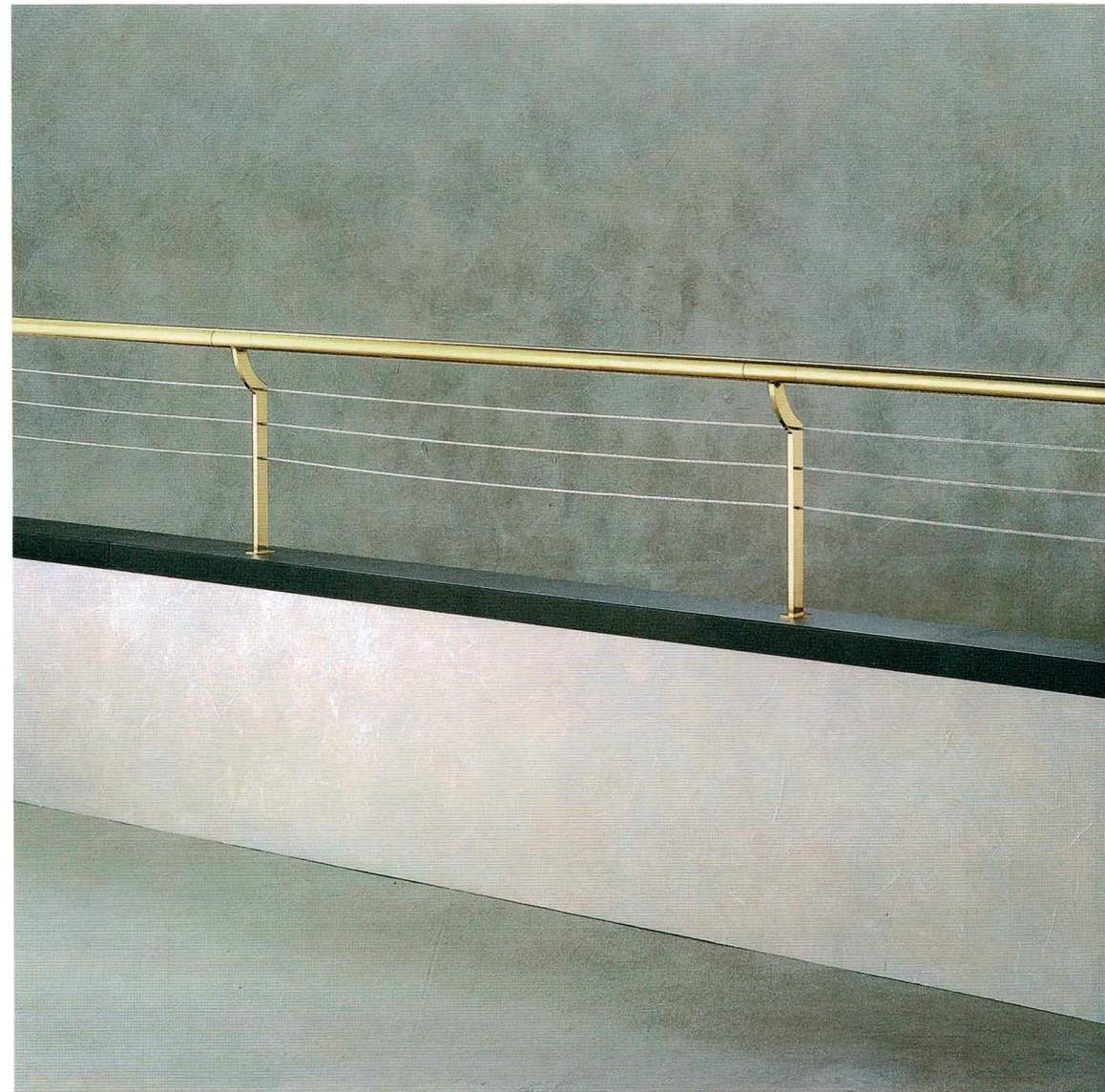

YSM031 pat.p

ステンレスミラー
 1スパン—¥156,000

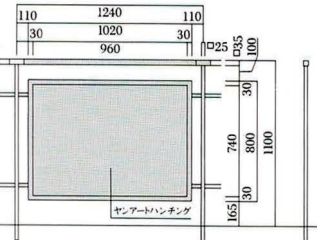

H=850もあります 1スパン ¥140,000

ヤンアートパンチングのパターンは
 カスタムメイドで承ります。

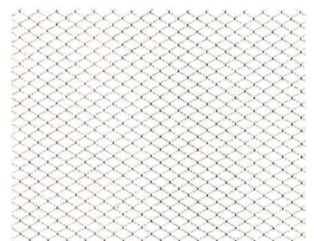

YSM033(カスタムメイド)



YFL034(カスタムメイド)

YFP030 pat.p

スチール アクリル樹脂塗装
 1スパン(ピッチ3000)—¥70,000

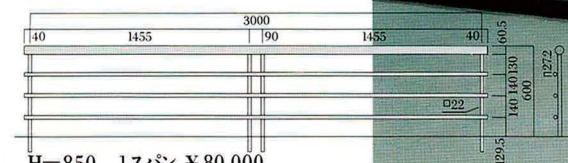

H=850 1スパン ¥80,000
 H=1100 1スパン ¥96,000もあります

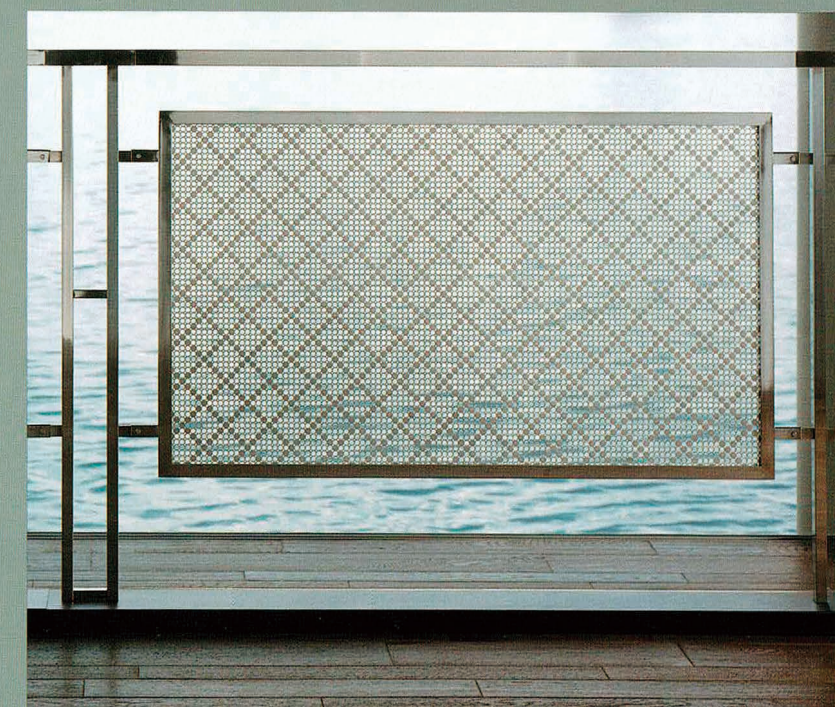
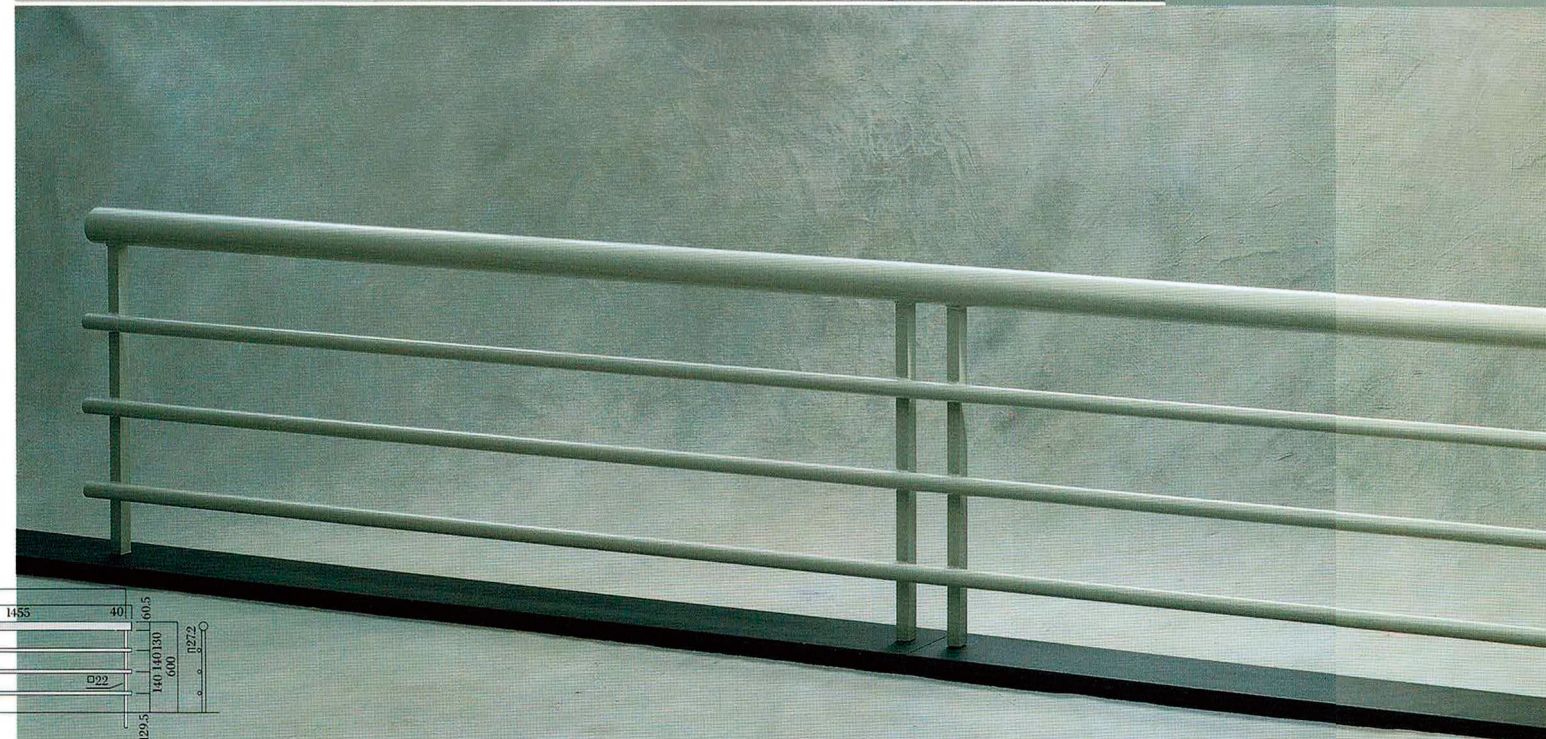

YSM032(カスタムメイド)

雰囲気やイメージに合わせて空間演出ができるようにアレンジしたオリジナルパーツ&アクセサリ。
 金メッキしたヘッドキューブでアクセント、化粧リングやフロアリングでメイキング。
 エンドポールでドレスアップなど、お好みにより組み合わせてご使用ください。
 また材質・仕上の変更は、イージーオーダーにて承ります。(23ページ材質・仕上表参照)

セットアップ アレンジメント

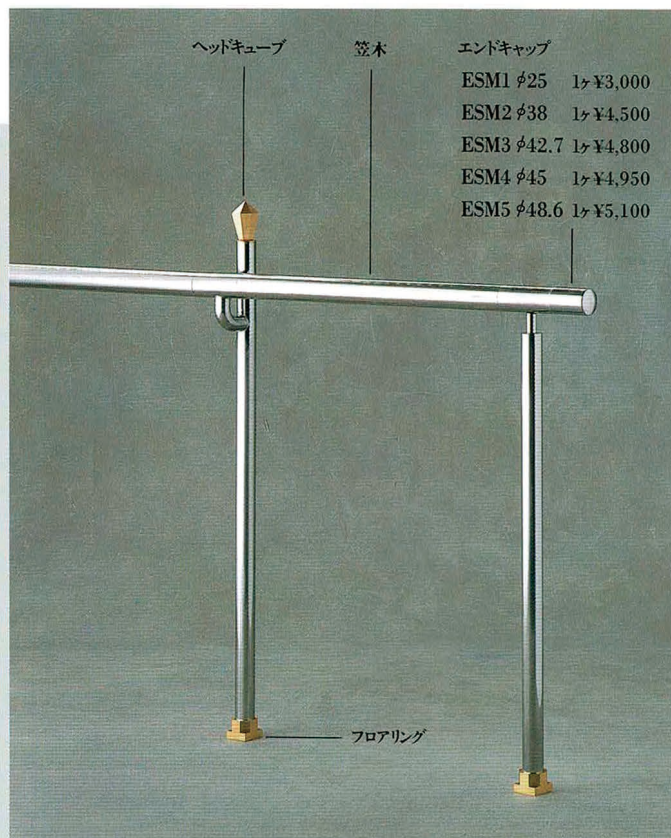

ヘッドキューブ
 笠木
 エンドキャップ
 ESM1 φ25 1ヶ ¥3,000
 ESM2 φ38 1ヶ ¥4,500
 ESM3 φ42.7 1ヶ ¥4,800
 ESM4 φ45 1ヶ ¥4,950
 ESM5 φ48.6 1ヶ ¥5,100

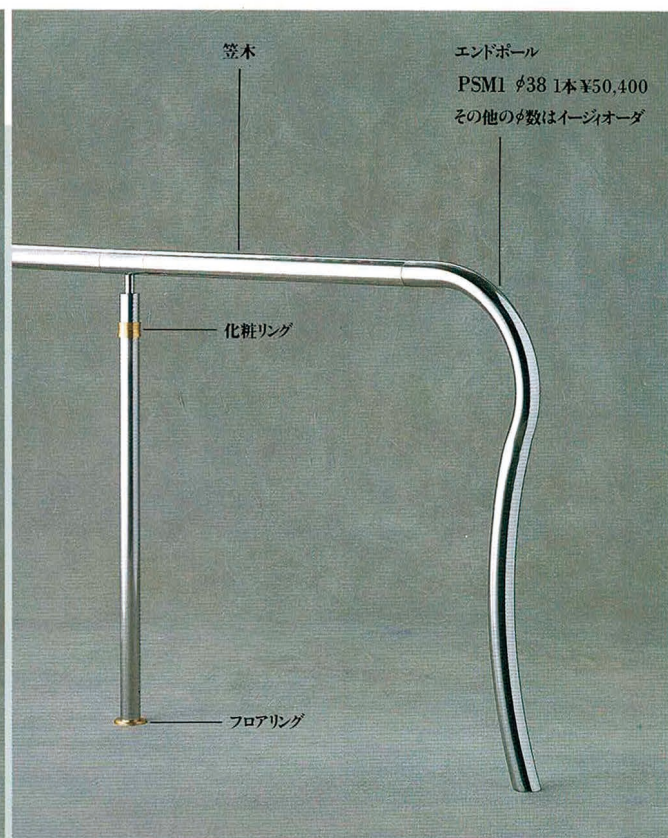

笠木
 エンドポール
 PSM1 φ38 1本 ¥50,400
 その他のφ数はイージーオーダー



笠木
 エンドポール
 PSM2 φ38 1本 ¥36,000
 その他のφ数はイージーオーダー

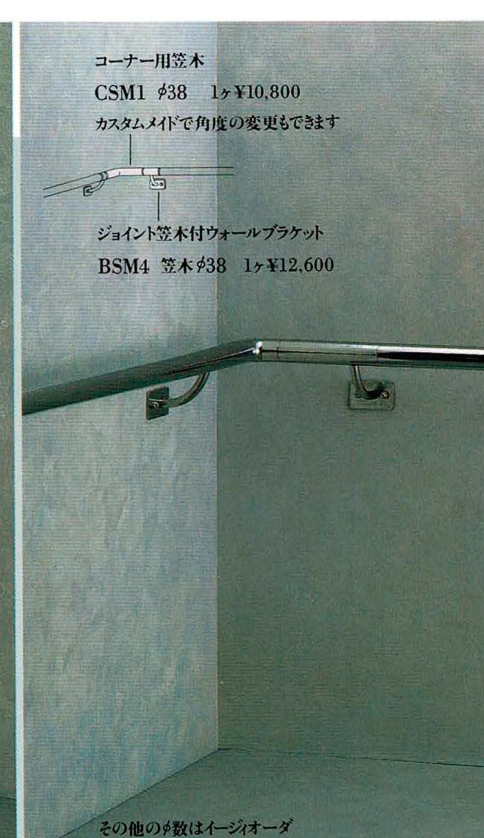

コーナー用笠木
 CSM1 φ38 1ヶ ¥10,800
 カスタムメイドで角度の変更もできます

ジョイント笠木付ウォールブラケット
 BSM4 笠木φ38 1ヶ ¥12,600

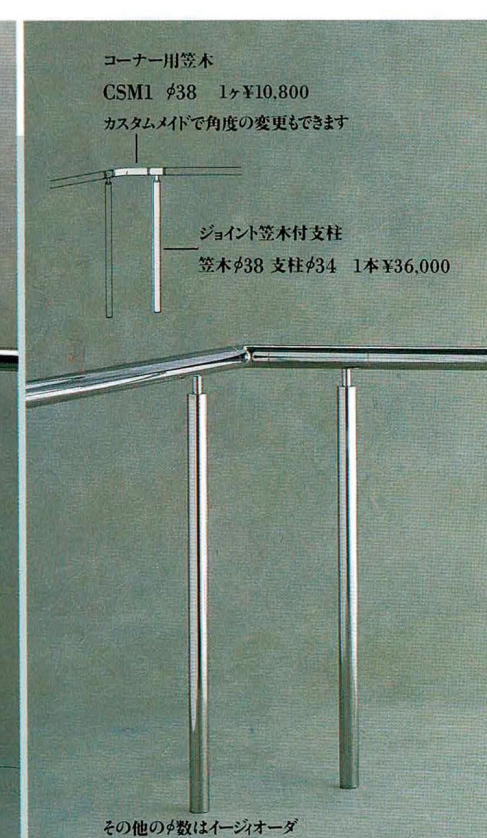

コーナー用笠木
 CSM1 φ38 1ヶ ¥10,800
 カスタムメイドで角度の変更もできます

ジョイント笠木付支柱
 笠木φ38 支柱φ34 1本 ¥36,000

ヘッドキューブ

YBM017(11ページ)
 YSM019(10ページ)
 YSM020(14ページ)
 のみ取付できます



HBK01 プラス金メッキ 1ヶ ¥10,800	HBK02 プラス金メッキ 1ヶ ¥10,800	HBK03 プラス金メッキ 1ヶ ¥3,900	HBK04 プラス金メッキ 1ヶ ¥4,500	HBK05 プラス金メッキ 1ヶ ¥8,250	HBK06 プラス金メッキ 1ヶ ¥7,500	HBK07 プラス金メッキ 1ヶ ¥10,800	HBK08 プラス金メッキ 1ヶ ¥8,250
--------------------------------	--------------------------------	-------------------------------	-------------------------------	-------------------------------	-------------------------------	--------------------------------	-------------------------------



HBK09 プラス金メッキ 1ヶ ¥9,750	HBK10 プラス金メッキ 1ヶ ¥9,750	HBK11 プラス金メッキ 1ヶ ¥9,750	HBK12 プラス金メッキ 1ヶ ¥11,700	HBK13 プラス金メッキ 1ヶ ¥7,800	HBK14 プラス金メッキ 1ヶ ¥9,600	HDD15 プラス金メッキ +ステンレスミラー 1ヶ ¥10,500	HDD16 プラス金メッキ +ステンレスミラー 1ヶ ¥9,000	HBK17 プラス金メッキ 1ヶ ¥7,500
-------------------------------	-------------------------------	-------------------------------	--------------------------------	-------------------------------	-------------------------------	---------------------------------------------	--------------------------------------------	-------------------------------



HBK18 プラス金メッキ 1ヶ ¥6,750	HBK19 プラス金メッキ 1ヶ ¥7,800	HDD20 プラス金メッキ +ステンレスミラー 1ヶ ¥8,400	HDD21 プラス金メッキ +ステンレスミラー 1ヶ ¥13,200	HDD22 プラス金メッキ +ステンレスミラー 1ヶ ¥10,500	HBK23 プラス金メッキ 1ヶ ¥13,500	HBK24 プラス金メッキ 1ヶ ¥16,500	HSM25 ステンレスミラー 1ヶ ¥8,400
-------------------------------	-------------------------------	--------------------------------------------	---------------------------------------------	---------------------------------------------	--------------------------------	--------------------------------	--------------------------------



HBK26 プラス金メッキ 1ヶ ¥6,750	HBK27 プラス金メッキ 1ヶ ¥6,750	HBK28 プラス金メッキ 1ヶ ¥8,100	HBK29 プラス金メッキ 1ヶ ¥10,500	HBK30 プラス金メッキ 1ヶ ¥8,100	HBK31 プラス金メッキ 1ヶ ¥13,500	HBK32 プラス金メッキ 1ヶ ¥8,250	HBK33 プラス金メッキ 1ヶ ¥6,750	HBK34 プラス金メッキ 1ヶ ¥7,800
-------------------------------	-------------------------------	-------------------------------	--------------------------------	-------------------------------	--------------------------------	-------------------------------	-------------------------------	-------------------------------

化粧リング



RBK01 プラス金メッキ 1ヶ ¥1,620	RBK02 プラス金メッキ 1ヶ ¥2,550	RBK03 プラス金メッキ 1ヶ ¥2,400	RBK04 プラス金メッキ 1ヶ ¥2,400	RBK05 プラス金メッキ 1ヶ ¥2,520	RBK06 プラス金メッキ 1ヶ ¥4,800	RBK07 プラス金メッキ 1ヶ ¥3,600	RBK08 プラス金メッキ 1ヶ ¥4,500
-------------------------------	-------------------------------	-------------------------------	-------------------------------	-------------------------------	-------------------------------	-------------------------------	-------------------------------



RBK09 プラス金メッキ 1ヶ ¥2,400	RBK10 プラス金メッキ 1ヶ ¥2,340	RBK11 プラス金メッキ 1ヶ ¥2,520	RBK12 プラス金メッキ 1ヶ ¥3,000	RBK13 プラス金メッキ 1ヶ ¥3,600	RBK14 プラス金メッキ 1ヶ ¥3,600	RBK15 プラス金メッキ 1ヶ ¥3,600
-------------------------------	-------------------------------	-------------------------------	-------------------------------	-------------------------------	-------------------------------	-------------------------------

フロアリング



FBK01 プラス金メッキ 1ヶ ¥2,100	FBK02 プラス金メッキ 1ヶ ¥2,250	FBK03 プラス金メッキ 1ヶ ¥3,150	FBK04 プラス金メッキ 1ヶ ¥3,300	FBK05 プラス金メッキ 1ヶ ¥3,000	FBK06 プラス金メッキ 1ヶ ¥6,000
-------------------------------	-------------------------------	-------------------------------	-------------------------------	-------------------------------	-------------------------------

笠木

価格は約8mmのものでL=1149mmです(標準1スパン分)
長さはイージオーダーで変更できます

KSM01	ステンレスミラー	¥ 6,000
KBM01	プラスミラー	¥12,000
KSH01	ステンレスヘアライン	¥ 7,200
KSN02	ステンレスメッシュ巻き+ステンレスミラー	¥36,000
KSN03	ステンレスメッシュ巻き+ステンレスミラー	¥36,000
KDN03	ステンレスメッシュ巻き+プラスミラー	¥36,000
KSN04	ステンレスメッシュ巻き+ステンレスミラー	¥36,000
KDN04	ステンレスメッシュ巻き+プラスミラー	¥36,000

KSG05	ゴム巻き(ホワイト)+ステンレスミラー	¥20,000
KSG05	ゴム巻き(ブラウン)+ステンレスミラー	¥20,000
KSG05	ゴム巻き(ブラック)+ステンレスミラー	¥20,000

KWI06	ヤンウッドブラック	¥21,600
KWU06	ヤンウッド	¥18,000

KFL07	ヤンセラミック塗装(ベージュ)	¥14,400
KFL07	ヤンセラミック塗装(イエロー)	¥14,400
KFL07	ヤンセラミック塗装(グリーン)	¥14,400
KFL07	ヤンセラミック塗装(レッド)	¥14,400
KFL07	ヤンセラミック塗装(ブラック)	¥14,400

ブラケット

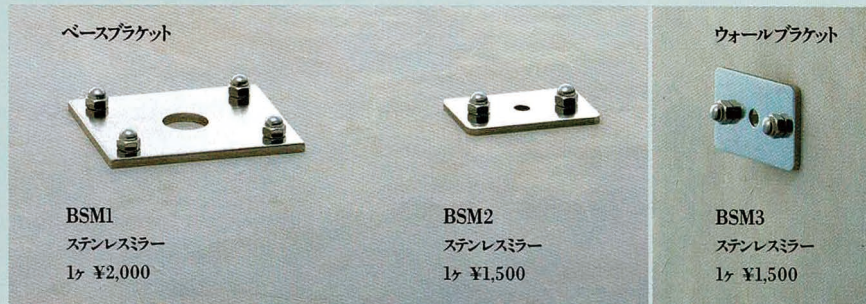

設置方法は3タイプあります

① ベースブラケットBSM1またはBSM2を使用し、M8アンカーボルト(別途)、もしくは木ネジ(別途)による設置

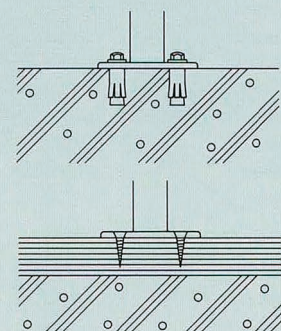

② セラミックボール、エポキシ樹脂充填による設置

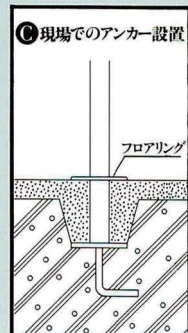
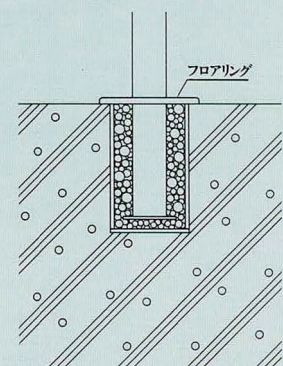

ウォールブラケットBSM3も同じ設置方法です

品番の構成

品番の記号はそれぞれ下記の意味をあらわします。

●手摺り=支柱+標準品笠木(4~19ページ掲載)

Y	S	M	0	0	1
社番	支柱の材質	支柱の仕上	デザイン番号		

●笠木(22ページ掲載)

K	S	M	0	1
パート	材質	仕上	デザイン番号	

●エンドキャップ(20ページ掲載)

E	S	M	1
パート	材質	仕上	デザイン番号

●エンドポール(20・21ページ掲載)

P	S	M	1
パート	材質	仕上	デザイン番号

●フロアリング(20ページ掲載)

F	B	K	0	1
パート	材質	仕上	デザイン番号	

●ベースブラケット/ウォールブラケット(21・22ページ掲載)

B	S	M	1
パート	材質	仕上	デザイン番号

●化粧リング(20・21ページ掲載)

R	B	K	0	1
パート	材質	仕上	デザイン番号	

●ヘッドキューブ(20・21ページ掲載)

H	B	K	0	1
パート	材質	仕上	デザイン番号	

●コーナー用笠木(21ページ掲載)

C	S	M	1
パート	材質	仕上	デザイン番号

材質	
ステンレス	S
プラス	B
ステンレス+プラス	D
スチール	F
アルミ	A
ブロンズ	Z
銅	C
ダグタイル	T
ウッディ(強化木)	W
仕上	
素地	U
ミラー	M
ヘアライン	H
ビーズ(ショット)プラスト	B
バフ(ハイプレーション)	V
金メッキ	K
金メッキ+ミラー	D
塗装	L
染色	I
メッシュ巻き	N
ゴム巻き	G
レザー巻き	S
ビニール巻き	P
樹脂巻き	R

ご注文の方法

●標準品の場合

手摺り品番とスパン数及びエンドキャップまたはエンドポールの品番と必要数をお知らせください。

例

YSM001 × スパン数 + エンドキャップまたはエンドポールの品番 × 必要数

●オプションをご利用の場合

手摺り品番及びご利用オプションの品番とスパン数・必要数をお知らせください。

例

手摺り	YSM001	
(標準品以外の)笠木	KSM01+色名	
フロアリング	FBK01	× スパン数
ベースブラケット ウォールブラケット	BSM1	
化粧リング	RBK01	
ヘッドキューブ	HBK01	
エンドキャップ	ESM1	
エンドポール	PSM1	× 必要数
コーナー用笠木	CSM1	

INFORMATION - EASY ORDER & CUSTOM MADE

- イージオーダーで1スパンの支柱ピッチ、笠木または支柱の太さ(口径)、材質・仕上の変更を承ります。
- カスタムメイドで階段やスロープの勾配対応、役物製作を承ります。
- 建築・インテリアに幅広い知識をもったデザイナーが、空間演出に応じた企画のお手伝いをいたします。



- 手摺り(4~19ページ)の掲載価格は1スパンの価格です。

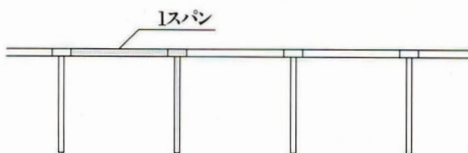

- 掲載価格には運搬費・工事費及消費税は含まれておりません。
- カタログ記載の仕様・デザイン・価格は、改良のため予告なく変更する場合があります。
- 本文中のデザイン・仕様の模倣を禁じます。

- 営業アイテム
- 建築用製作金属製品
ステンレス・真鍮・アルミ・ブロンズ・鉄
 - ユニット高級手摺り
 - 内外装 壁面パネル
 - 内外装 鋳造製品
 - モニュメント
 - ヤンアートパンチング
 - ヤンメッシュ
 - エアコン通風口グリル
 - 金属ドア
 - 点検口ハッチ
 - 柱型化粧カバー